



MOBIPIN
TECHNOLOGY
(주) 모비핀테크놀러지

회사소개서
COMPANY PROFILE

1. 회사 소개

- 일반 현황
- 연혁
- 조직도

2. 주요 사업

- R&D 및 SI 사업
- 플랫폼 사업
- 솔루션 구축사업

3. 주요 기술

- AUTOSAR 개발
- SBCM (Side Body Control Module)
- 통합 비기능
- J-S TECH - ASW
- 현대오토에버 AUTOSAR 통합 자동화 플랫폼
- 현대자동차 HMI 개발 (S/W)
- 현대자동차 길안내(블루링크) 서비스 분석
- 현대오토에버 지도변환기 - 센터맵
- 현대자동차 빌드 / 배포
- FRVT competition 참여, 미국 NIST 주최
- 지능형 학생관리 통합 플랫폼
- 글로벌 변리사 커넥션 플랫폼
- LG U+, KT - 클로봇
- 자동차 포토존 3D 자동촬영 통합 시스템
- 액션커멘드, 콘텐츠 원격 자동 업데이터
- 전장 개발 참여 / 그 외 프로젝트

4. 인증 현황

5. 협력사

회사 소개

1. 일반현황
2. 연혁
3. 조직도



주식회사 모비핀테크놀러지는 Mobile Solution, Embedded System, AI Platform 전문기업으로 로봇, 지능형 O2O를 아우르는 하드웨어 설계 및 소프트웨어 개발에 전반적인 포탈 솔루션을 제공합니다.

- 안드로이드 기반 관제 플랫폼
- O2O 플랫폼 (학습 콘텐츠 제작, 변리사 매칭 플랫폼 등)
- 로봇자율주행 펌웨어
- 3D 자동 촬영 시스템
- 지능형 방송 송출 시스템
- SI 및 R&D 사업

저희 모비핀테크놀러지는 Network와 Data 그리고 Human 의 3요소를 아우르는 최고의 AI 플랫폼을 제공 하며 다양한 R&D 및 SI 협력 개발을 통하여 양질의 기술 지원을 약속 드립니다.

회 사 명	주식회사 모비핀테크놀러지
설 립 일	2015년 3월
대 표 이 사	권오규
종 업 원 수	78명 (2023년 3월 기준)
주 소	대구 북구 경대로17길 47, 8층 803호 (북현동, IT융합산업빌딩) 서울시 성동구 성수일로 10길 26, 하우스디세종타워 1506호 서울시 강남구 테헤란로 25길 23 5층

2023

- 2023.05 현재
- SL SBCM (Side Body Control Module) 개발
 - AUTOSAR 기반 APP/SW 설계
 - AUTOSAR 통합 자동화 플랫폼 개발
 - ECU 기능 모듈 개발 통합

2022

- 2022.10 전장개발사업 확장
- LG전자 BMW, Honda, Toyota 차종 Telematics BSP (Qualcomm, Mediatek modem chip)
 - LG U+,KT 기능형 안내로봇 개발 등
 - 자동차 전장 (Autosar) S/W개발

2021
2020

- 2021.07 AI 플랫폼 사업 확장
- 지능형 자동보고 플랫폼 구축
 - 지능형 관리형 독서실 플랫폼 구축
 - 국제 특허 통합 플랫폼 구축

2021.05 현대오토에버 S/W 협력 개발

2019
2018

2019.08 SK증권 사내방송시스템 구축

2019.08 SK렌트카 및 K Car 3D 자동촬영 솔루션 개발 및 구축

2018.12 3D 자동촬영을 위한 S/W 엔진 및 제어용 H/W 제어솔루션 개발

2018.06 벤처기업 인증

2018.05 SKT용 스마트 트래커 개발

2017
2016

2017.11 신용보증기금 퍼스트펍권형 창업기업 선정

2017.04 현대엠엔소프트 네비게이션 S/W 협력개발

2017.01 창업우수기업 표창(대구광역시)

2016.06 (주)모비핀테크놀러지 기업부설연구소 설립

2015

2015.12 IOT, AI 통합 플랫폼 출시 (VOISO)

2015.09 (주)유니트론텍 투자유치

2015.03 (주)모비핀테크놀러지 법인 설립

2014
2003

2012.12 S-Note3 및 삼성 Android System, Application 개발

2011.06 미주 Regional CDMA 사업자향 QSC61x5 + SPACE3.5 선행플랫폼 개발

2003.04 삼성전자 무선사업부 CDMA Phone 사업 참여



주요 사업

1. R&D 및 SI 사업
2. 플랫폼 사업
3. 솔루션 구축사업

R&D 및 SI 사업

다양한 분야의 협력사와 R&D 및 SI 사업을 진행하고 있습니다.
무선, 전장등 전반적인 산업에 양질의 자원을 확보하여 기술 지원을 하고 있습니다.

네비게이션

오토에버일원화HMI개발
오토에버경로탐색분석
시스템개발
OEM 빌드배포

- Linux 기반의 C++개발
- 오토에버 툴 활용 UI 개발
- Hadoop ECO 시스템 기반 빅데이터 처리 시스템 개발
- 품질 분석 데이터 관리 시스템 개발
- 일원화, 6세대, ccC, ccNC 빌드 배포 업무

전장산업

SBCM 개발
LGE Telematics BSP
BCU 검증장비 개발

- Autosar 기반 ECU 개발
- Qualcomm 및 Media TEC 기반
Honda, Toyota, BMW BSP개발
- Test PC Simulator 개발

무선사업

삼성 S-NOTE 개발
Music Party 개발
MID Music Player 개발

- File manager 및 Setup-wizard 개발
- Embedded Music Player 디바이스간
연동 및 Sync
- Wifi Only Model을 위한 특화뮤직
플레이어 개발

플랫폼 사업

방송, 교육, 산업 플랫폼에서 지능형 기법의 도입으로 자동화, 지능화, 소요예측, 통계 등의 데이터분석기능이 탑재 된 TPMS(Total Platform Management System) 개발 하고 있습니다. 빅데이터, 딥러닝, 머신러닝을 통해 미래지향적 데이터를 생산 합니다.

방송 송출형

방송관리솔루션
고객성향파악,맞춤형
양방향방송관리

- 서울버스방송 송출 시스템
- 사내방송 시스템
- 방송 영상 입/출력 관리
- 모션 포착, 영상 송수신 관리
- 유동 인구 분석 및 맞춤형 방송 송출

교육형

유아교육제작플랫폼
콘텐츠동작자동화플랫폼
콘텐츠와로봇의 결합

- 영어 교육용 콘텐츠 자동 번역 배포
- 어린이 유아 교육 제작
- 액션 템플릿 제작 배포

관리형

보고웍스플랫폼
국제번리사매칭플랫폼
지능형학생관리플랫폼

- 실시간 작업 보고서 작성으로 관리자와 현업 종사자의 협업 관리 시스템
- 국제 번리사 전문분야 별 매칭 관리 시스템
- 체계적인 학생관리를 위한 지능형 통합 관리 시스템

솔루션
구축사업

플랫폼 사업을 기반으로 한 시스템 구축 사업을 진행 하고 있습니다.
하드웨어 설계 및 제작, 소프트웨어 개발에 전반적인 포탈 솔루션을 제공 하고 있습니다.
전방위적인 통합관제를 시스템을 구축합니다.

로봇&센서

온도, 미세먼지측정, 예측
대기질모니터링, 통계
각종센서정보수집관리

- 로봇 관제
- 미래형 산업용 로봇과 센서 결합, 영상 판독
- 로봇 위치정보, 이동 경로 분석
- 대기질 분석, 예측

관제&통신

Bluetooth 활용 추적시스템
하드웨어 설계 및 제작
Smart App 출시
안드로이드 관제시스템

- 스마트 트래커 설계 제작
- 통합 운동 관리시스템 제작
- 광고 통합 관리 시스템

3D 산업

2차원&3차원좌표자동변환
시각적인효과극대화
매출증대효과

- 현대, 기아, K-Car, SK렌트카 등 중고차
매매 3D 웹 엔진 제공
- 차량 외부/내부 3D 효과 극대화, 매출 증대

주요 기술

1. AUTOSAR 개발
2. SBCM (Side Body Control Module)
3. 통합 비기능
4. J-S Tech ASW
5. LG Telemastic BSP 개발
6. 현대오토에버 AUTOSAR 통합 자동화 플랫폼
7. 현대자동차 HMI 개발 (S/W)
8. 현대자동차 길안내(블루링크) 서비스 분석
9. 현대오토에버 지도변환기 센터맵
10. 현대자동차 빌드 / 배포
11. FRVT competition 참여, 미국 NIST 주최
12. 지능형 학생관리 통합 플랫폼
13. 글로벌 변리사 커넥션 플랫폼
14. LG U+, KT - 클로봇
15. 자동차 포토존 3D 자동촬영 통합 시스템
16. 액션커멘드, 콘텐츠 원격 자동 업데이트
17. 전장 개발 참여 / 그 외 프로젝트

| AUTOSAR 개발 1/2 BSW(Basic Software)

• BSW / MCAL Porting & Validation & Integration

Requirement Engineering	BSW Release Check	BSW Platform Integration	BSW Release Test	Release Review
<ul style="list-style-type: none"> 요구 사항 분석 SRS/CIS/DBC 등록/검토 Redmine 통한 업무 등록 	<ul style="list-style-type: none"> Release Check 문서 검토 모듈 버전 및 정합성 검토 	<ul style="list-style-type: none"> Automated & Manual Integration SRS Validation Normal Validation 	<ul style="list-style-type: none"> 문서 & HW 점검 배포 Test Case 검증 배포 Test 진행 변경점 Report 	<ul style="list-style-type: none"> 프로젝트 점검 프로젝트 품질 향상 방안 도출

- MCUs : Bolero, Aurix1/2세대, RH850, Chorus, S32K, Traveo1/2세대
- Platform: Mobilgene, VECTOR, ETAS

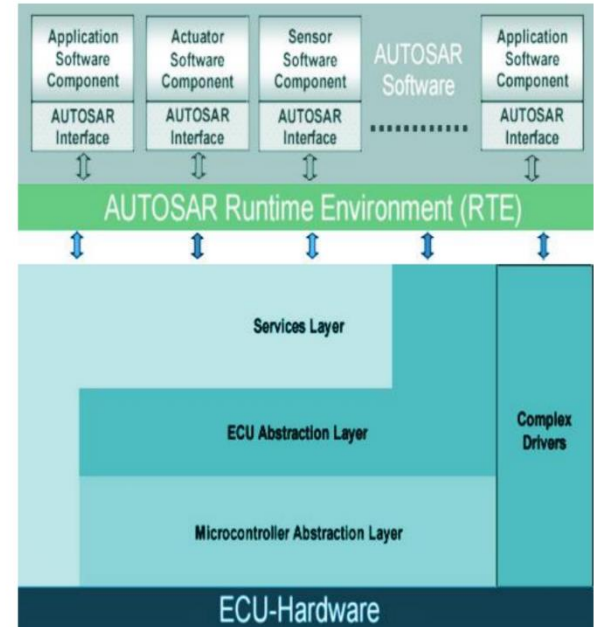

- Service Layer
- EAL(ECU Abstraction Layer)
- MCAL(Microcontroller Abstraction Layer)
- CDD(Complex Device Driver)

- BSW Module Development: HSM/ FBL / OS / DCM/ DEM / RTE / IoHwAb /CDD
- 정적 검증 / 동적 검증: Polyspace, VectorCast
- Test Automation 및 Tool 개발 : VTSytem, HILS, CAPL

| AUTOSAR 개발 2/2 ASW(Application Software)

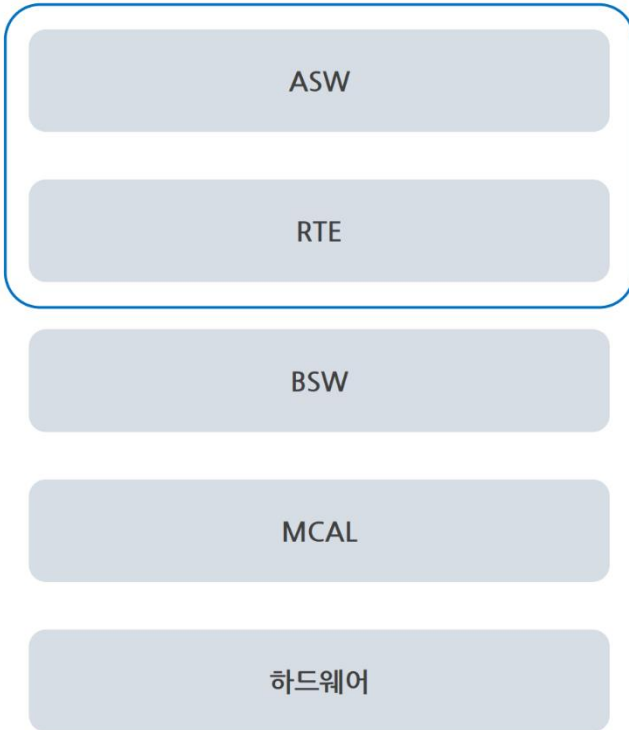

- ASW Component 설계 및 RTE Port연결(S/R, C/S)
- ASW Runnable 기능구현 및 구현동작 Coding
- ASW TestCase 개발 및 검증
- ASW Test Report 작성

Application Layer 기능개발

1. 충전프로토콜을 이용한 Application
CCS / GBT / CHAdeMO / Chaoji
2. CAN Application
Vehicle CAN DB
3. Sensor / Control Application
Charging 필수 Proximity / PWM / Sensor / LED
4. WakeUP Application
SubMCU 보조칩으로 Inlet WakeUP 기능
5. FaultMonitoring Application

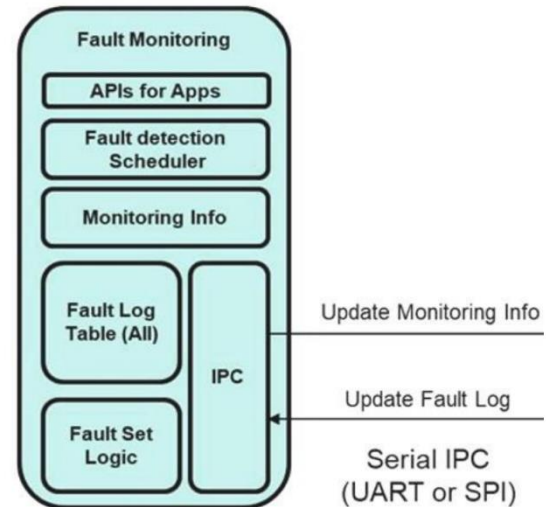

| SBCM (Side Body Control Module) 개발

- 1세대 13개 차종에 대한 OMU, AFCU, CDM, E-LATCH, PDL, PDS 기능 개발
- Mobilgene AUTOSAR 기반 SW구현 및 BUILD 업무 진행
- MATLAB Simulink 를 활용한 MODEL 기반 APPLICATION SOFTWARE 설계 및 검증
- 기능에 대한 안전 대응 진행
- 기능 사양 검토, 분석, 개선 협의 진행

전자식 래치

전자식으로 Side Door lock/Unlock 작동



E-LATCH

신칭 래치

Door가 불완전하게 닫혔을 때 완전히 닫아주는 장치



PDL

자동 도어(로직)

Side Door를 모터로 개폐하는 장치



PDS

플러쉬 핸들

차량 상태에 따라 자동으로 Side Door 손잡이가 수납 또는 격납되는 장치



AFCU

사이드미러

후측방 물체를 운전자가 거울을 통해 확인하는 장치



OMU

충전 도어

충전구 도어 개폐 장치



CDM

| 통합 비기능

- AUTOSAR 플랫폼 기반 비기능 SW 설계 & 개발
- Sleep / Wake up (SBC IC 드라이버 연동)
- Cyclic Wake Up (MCU Low Power 모드 적용)
- Reprogramming 기능 적용 (UDS 통신, OTA)
- 진단 Diag (Read / Write / IO Control)
- Fail-Safe (실제 부하 튜닝, NVM 메모리 저장, Stress Test)
- AUTOSAR 비기능 부분 통합 작업 및 기능 부분 통합 작업
- SW 개발 산출물 (SW 사양서, 설계서, 기능 테스트 및 결과서)
- SW 단위 및 통합 테스트 수행
- SW 사양서 기반 테스트 케이스 개발 및 수행
- 정적 / 동적 검증 수행 및 산출물 결과서
- 양산 검증 이슈 대응 및 수정

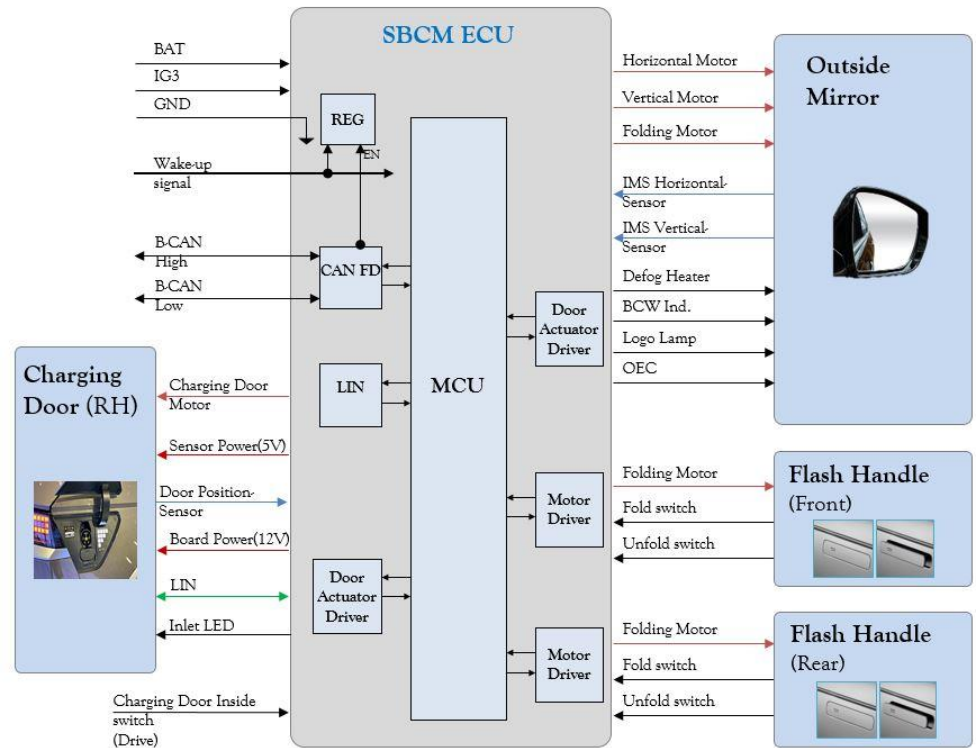

| J-S TECH - ASW

- Non AUTOSAR 기반의 공조제어기를 AUTOSAR로 변환작업
- AUTOSARASW 영역 아키텍처 디자인 & 설계작업
- SWC Component 생성, PORT 생성, Interface 생성, Event 생성, Runnable 생성
- RTE Generate 및 BSW 부분과 연결작업
- SW Test 및 검증
- Bug 사항 Debugging 작업

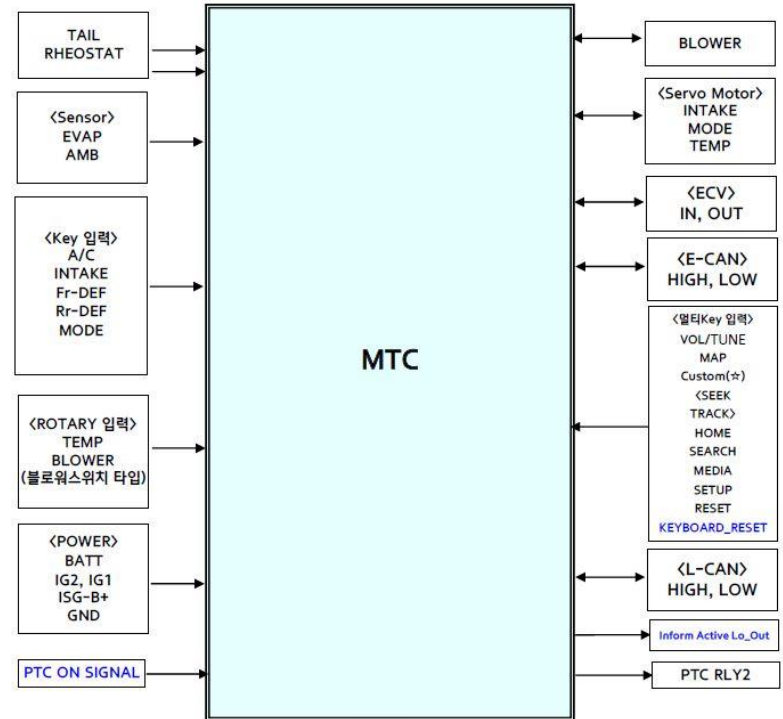

| LG Telematics BSP 개발 (S/W)

- Qualcomm/MediaTec chipset 기반의 modem BSP 개발
- BMW, TOYOTA, HONDA model 개발 참여
- 고객사 컨셉 별 power mode에 따른 modem status 천이 구현
- 중요 데이터에 대한 backup/recovery logic 구현
- Thermal mitigation 적용
- 공정모드 개발 지원
- Modem logging 처리
- Chipset patch 적용

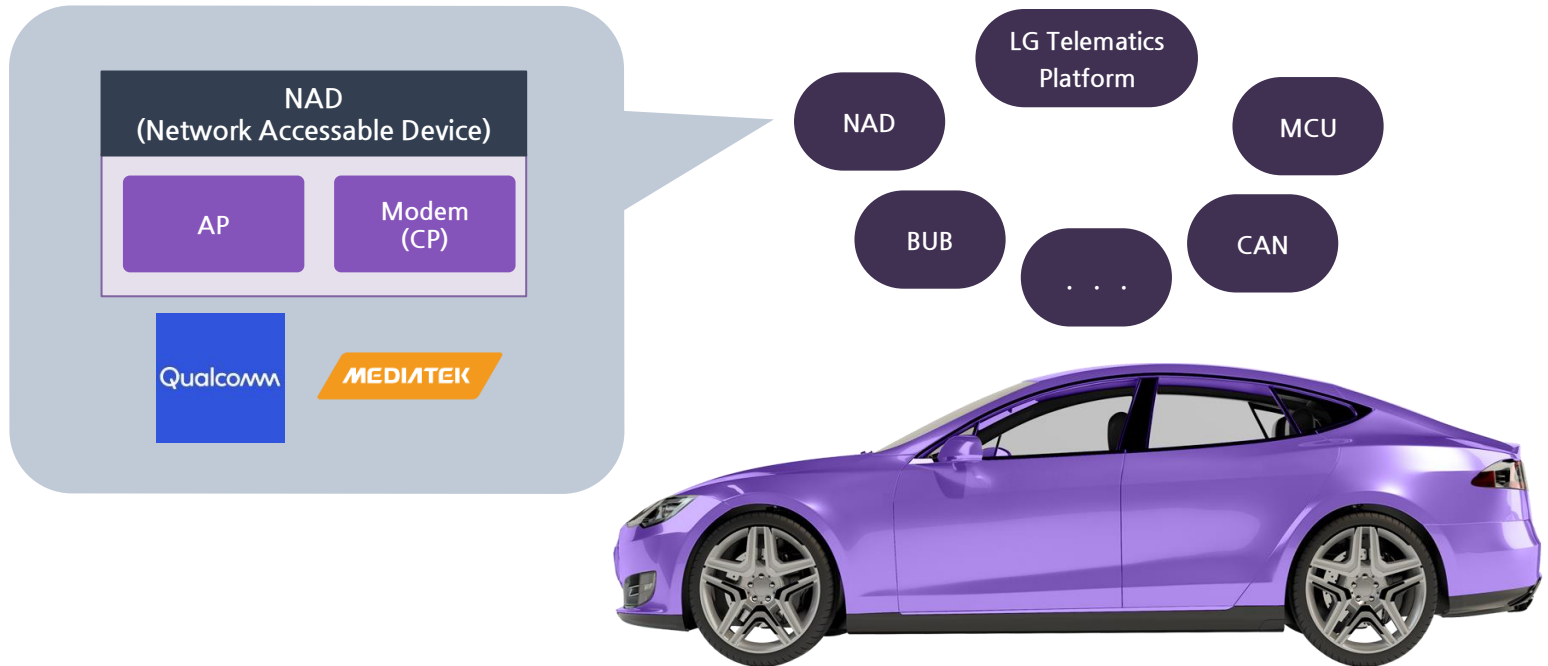

| 현대오트모버 AUTOSAR 통합 자동화 플랫폼 개발

- AUTOSAR 플랫폼 기반 통합 자동화 플랫폼 개발
- ECU 기능에 필요한 모듈 개발을 기반으로 통합 진행

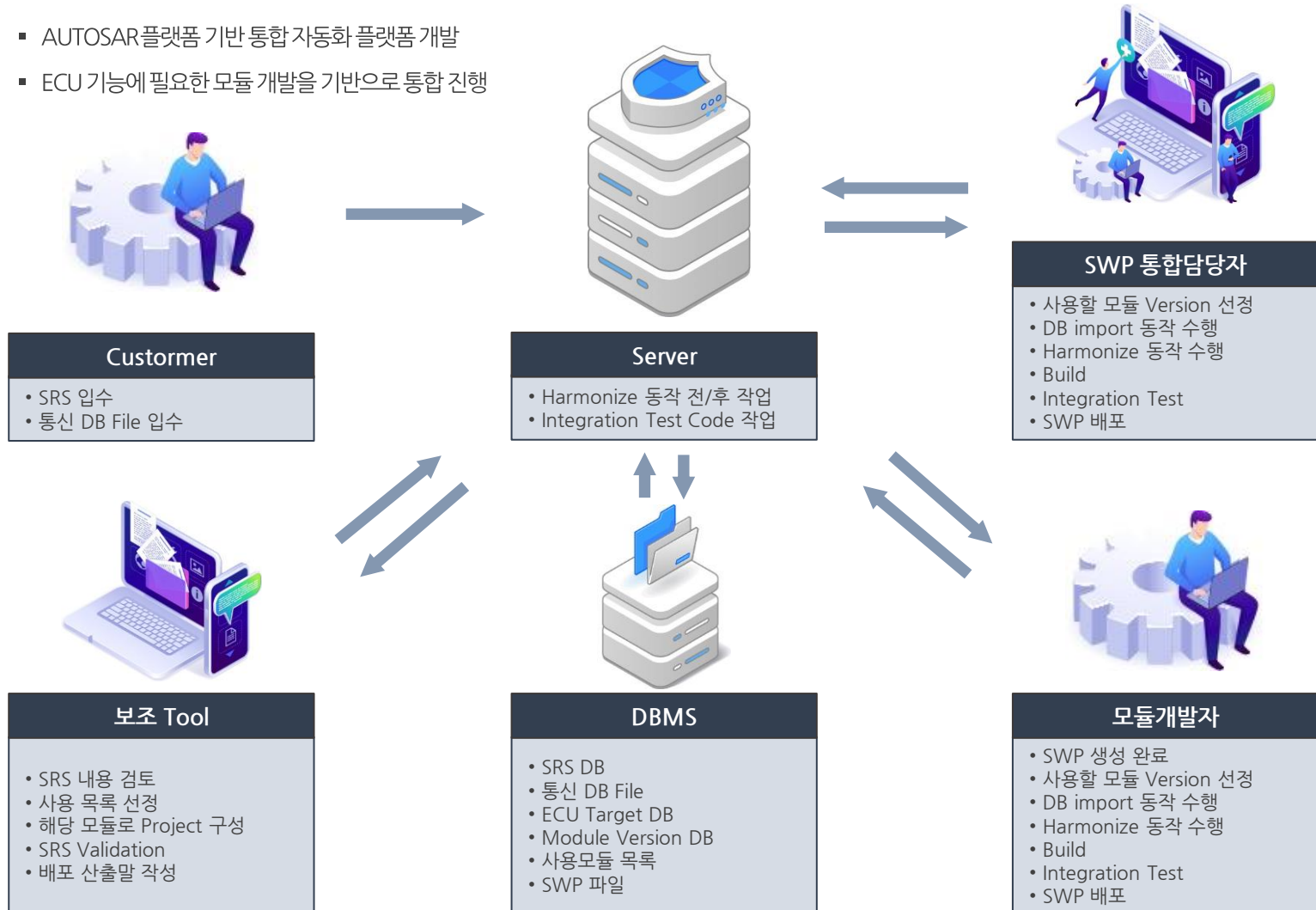

| 현대자동차 HMI 개발 (SW)

- 현대/기아 내비게이션 개발
- 코드 일원화로 브랜드별, 차종별 및 지역별 개발 용이하도록 구현
- 정적 분석 Tool 를 이용한 코드 안정화
- 내비게이션과 센터 서버 사이 실시간 업데이트 개발
- 시스템과 내비게이션 사이 Interface 개발
- N-mode(서킷) 개발 참여
- 지도 화면에 부동산 정보 연동 개발

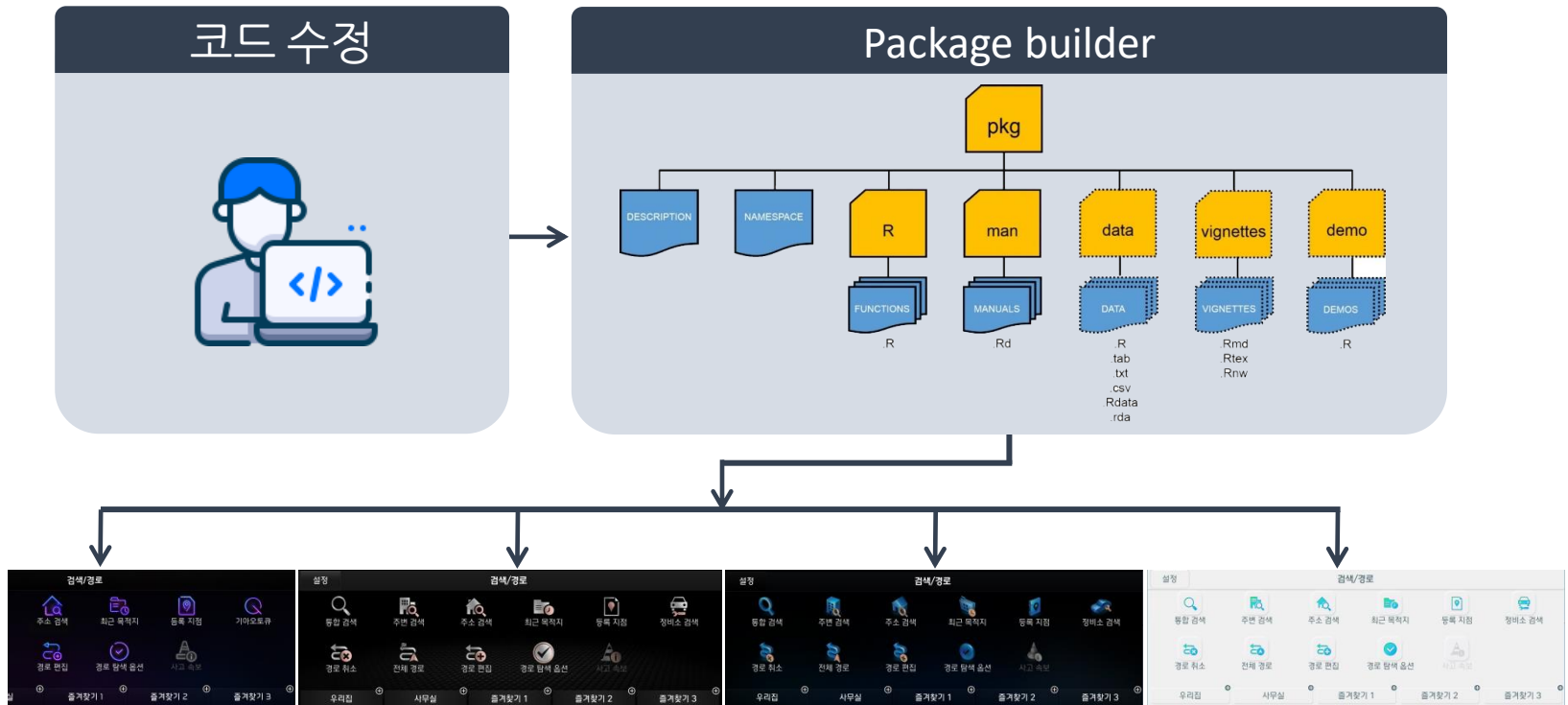

| 현대자동차 길안내(블루링크) 서비스 분석 시스템 (S/W)

- 블루 링크 서비스 데이터 수집/가공 통한 서비스 품질 분석 데이터 관리 시스템
- 길안내 요청/응답 로그, GPS 궤적 데이터, 교통정보, 전기차 충전소 정보, 차량 상태 정보, 도로상태 정보, 날씨 정보, 등 블루 링크 서비스 위한 데이터의 수집 및 적재
- 수집 데이터 가공을 통해 길안내 서비스 품질 분석 데이터 가공
- 수집 데이터의 통계 데이터 가공 및 DB 적재
- 대용량의 데이터 처리 위해 Hadoop ECO 시스템 기반의 빅데이터 처리 시스템 구축 및 운영

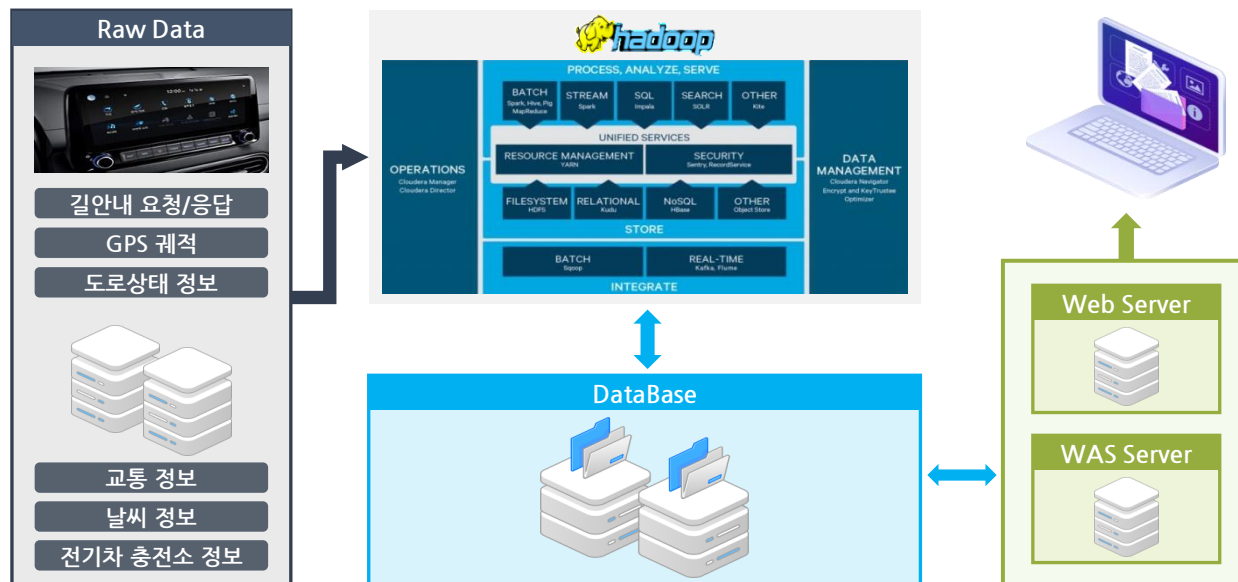
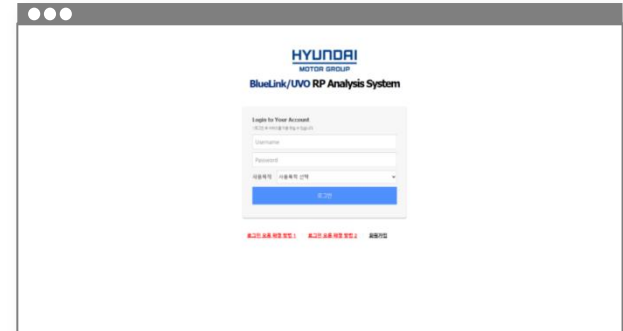

| 현대오토에버 지도변환기 유지보수(센터맵) (S/W)

- 현대/기아 내비게이션 개발
- 변환 속도 개선을 위한 코드 검토
- 기능 개선을 위한 중복 코드 제거 및 단일 프로세스 도입 검토
- 검증 툴(통계DB/ 검증DB/Viewer)을 이용한 검증 진행
- 매뉴얼(변경사항, 항지별 특징 등) 작성을 통해 업데이트

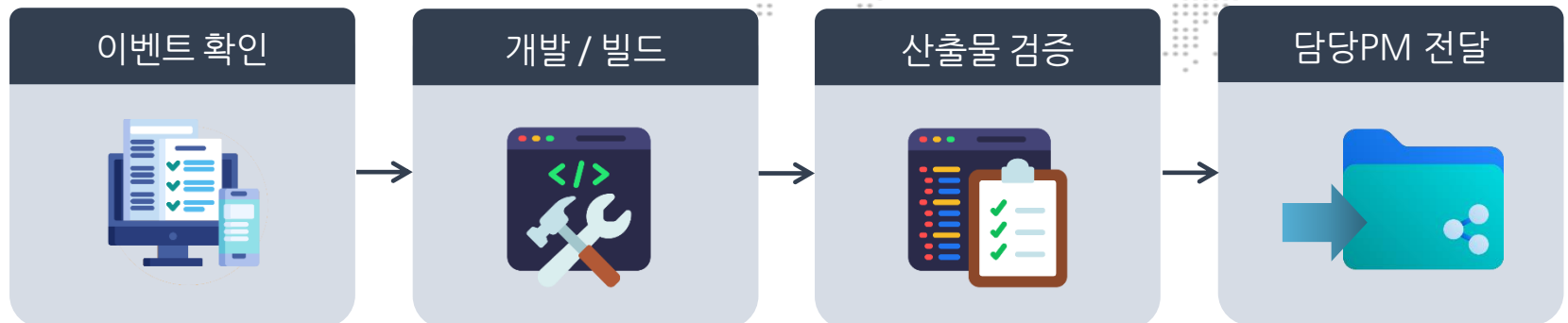

I 현대자동차 빌드 및 배포 (S/W)

- 현대/기아 내비게이션 SW 빌드 및 배포
 - 국내 플랫폼 별 정식 업데이트 버전 배포
 - 해외 플랫폼 별 정식 업데이트 버전 배포

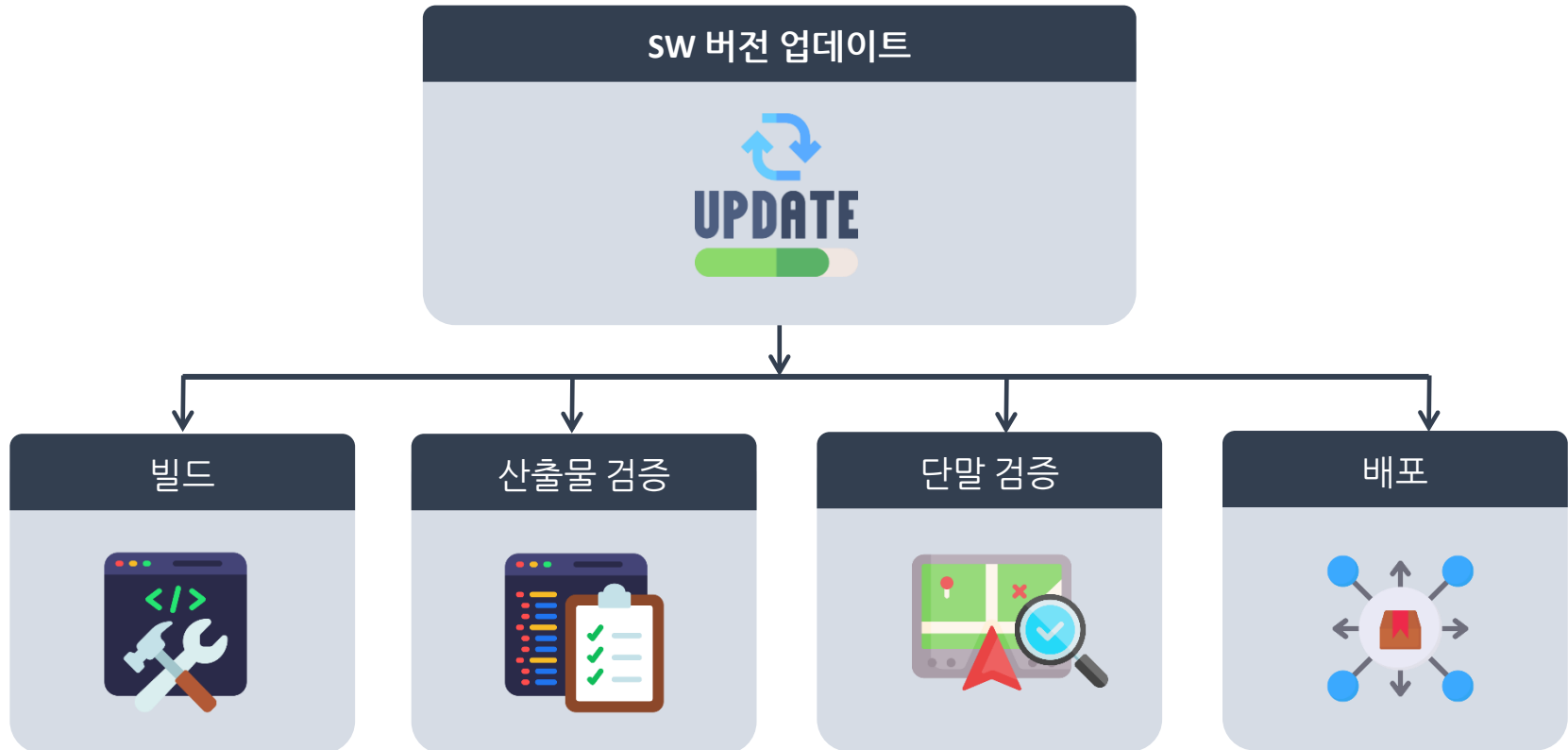

| FRVT competition 참여, 미국 NIST 주최 (S/W)

- 머신러닝을 이용하여 영상내의 사람 얼굴의 특징점을 추출한 후 사람의 identity 판단
- NIST 샘플을 제공 한 후, 사람의 identity를 판단하는데 소요되는 시간과 리소스를 근거로 알고리즘의 순위를 결정
- 머신러닝 관련 기술을 가지고 있는 업체 또는 연구단체에서 자신들의 알고리즘의 우수성을 확인하고 홍보하기 위하여 FRVT competition에 참여하고 있음

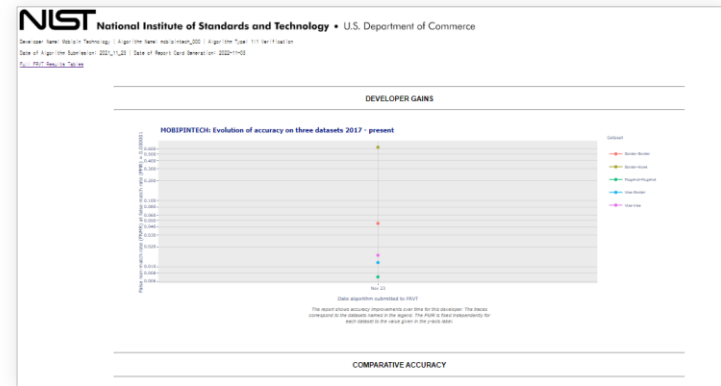
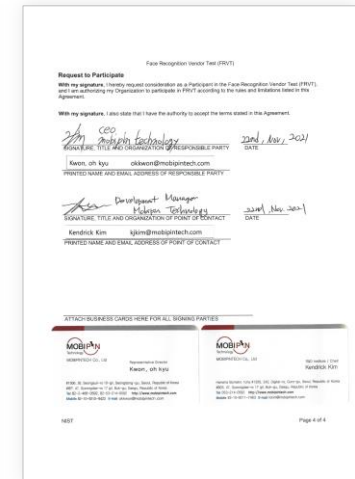
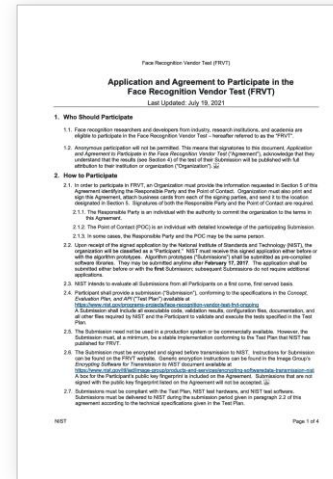
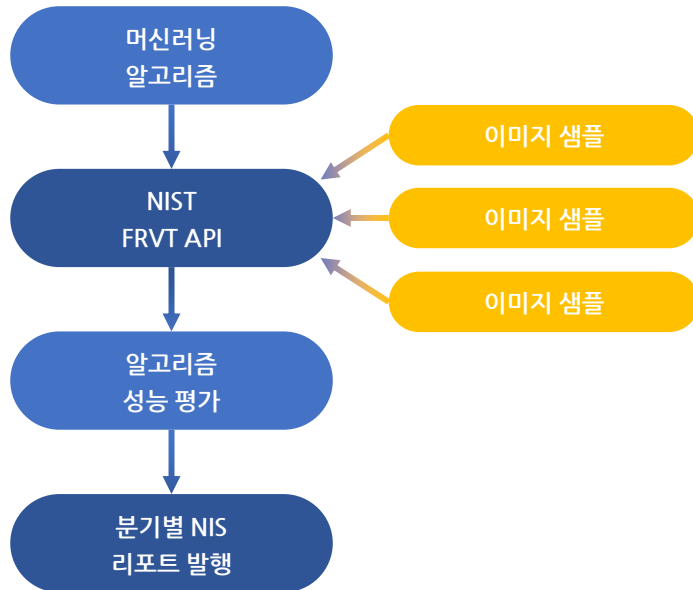

Verification Performance

The table shows the top performing 11 algorithms measured on false non-match rate (FNMR) across several different datasets. FNMR is the proportion of matched comparisons below a threshold set to achieve the false match rate (FMR) specified. FNMR is the proportion of impostor comparisons at or above that threshold. The algorithms are ordered initially in terms of rank on the V50ABQDCR dataset, calculated using FNMR @ FMR = 10%. The rows for a given column may be sorted by clicking on its header. Hovering over the algorithms will show you the corresponding company name. In addition, searching can be done using regular expressions and company names are searchable.

The values in blue correspond to a change in the FRVT API on 2022-02-14 that allows the algorithm to detect and produce templates from multiple faces in one image, which occurs in approximately 3% of border images and 7% of kiosk images. The handling and accuracy consequences of this are detailed on this [slide](#).

Show 30 entries

Algorithm	FALSE NON-MATCH RATE (FNMR)							
	FMR	+0.00001	+0.00005	+0.0001	+0.0005	+0.001	+0.005	+0.01
Submission Date	3/14/2018	3/14/2018	3/14/2018	3/14/2018	3/14/2018	3/14/2018	3/14/2018	3/14/2018
Company	MOBIPIN	MOBIPIN	MOBIPIN	MOBIPIN	MOBIPIN	MOBIPIN	MOBIPIN	MOBIPIN
2021-11-23	0.0149224	0.0039747	0.0057471	0.0115722	0.0445792	0.0348222	0.0954797	

Showing 1 to 1 of 1 entries (Filtered from 42 total entries)

I 지능형 학생관리 통합 플랫폼 1/2 (S/W)

- 체계적인 학생관리를 위한 상호호환 시스템을 하나로 통합한 지능형 학생관리 통합 플랫폼입니다.
- 학생의 현재상태, 출입, 퇴실을 관리자와 학생부모에게 실시간 소통이 가능하며 관리자들간의 전달 및 협업이 용이합니다.
- 관리체계를 크게 5개의 분야로 세분화시켜 각 관리자가 해당되는 업무를 심도있게 관리할수 있습니다.



| 지능형 학생관리 통합 플랫폼 2/2 (SW)

- DB 설계
 - 학생 스케줄, 성적, 상담내역, 진로 관리
 - 입출입 기록, 강사근무표, 강사 권한 관리
 - 회계 관리
- 웹서버, 소켓서버, Front-end
- 지문인식 모듈 개발(Validation -> Identification)

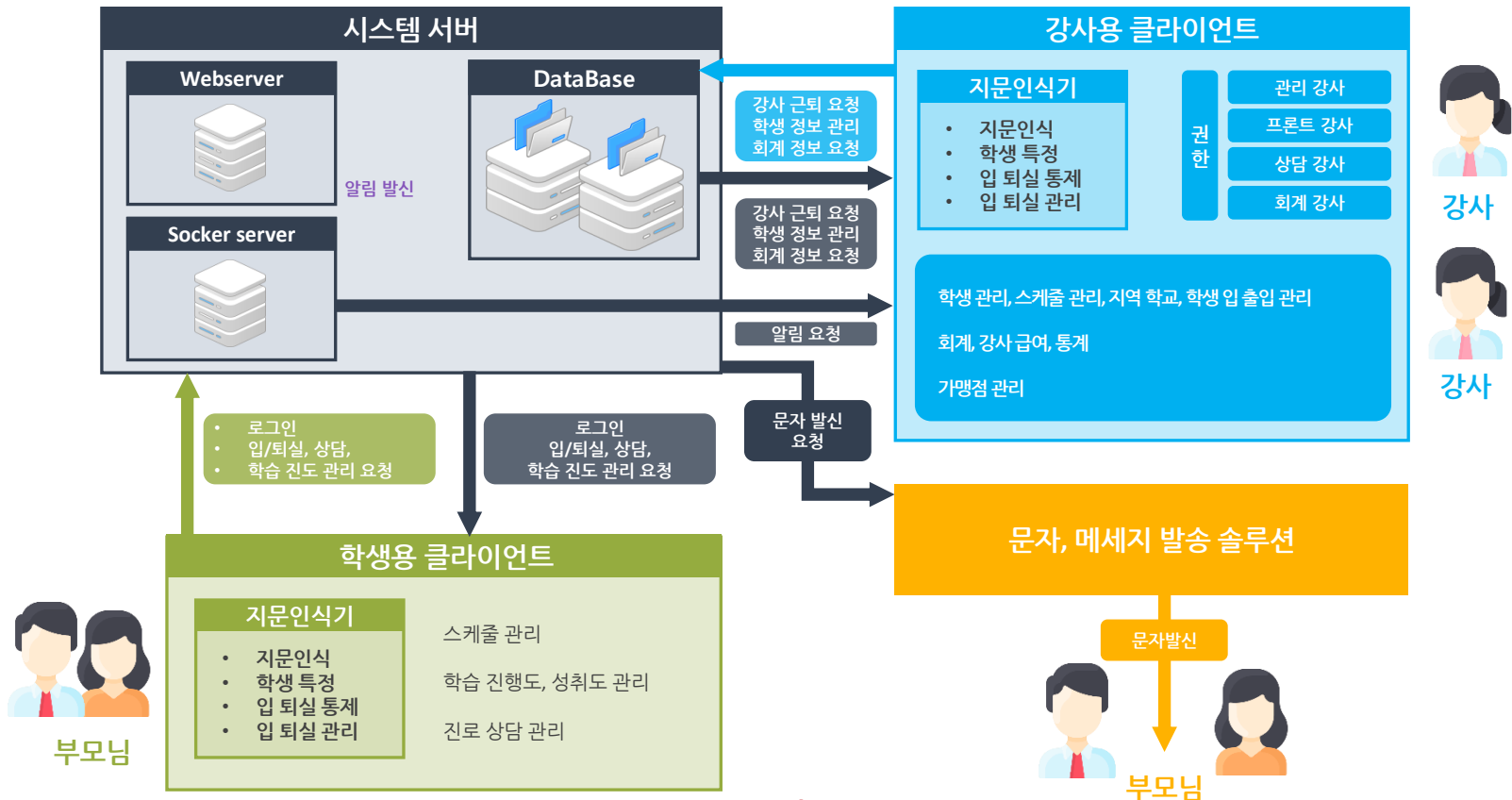

I 글로벌 변리사(특허) 커넥션 플랫폼 1/2 (S/W)

- 국내외 특허를 내거나 국외로 특허를 확대하기 위해 진행되는 세계 각국 각 분야의 변리사 커넥팅 플랫폼입니다.
- 이메일 혹은 지인을 통한 추천 그리고 컨퍼런스를 통해 진행되던 미팅을 위젯 플랫폼을 통해 원스탑으로 진행될 수 있게 합니다.
- 기계, 통신 등 분야별로 세분화 된 특허의 전문가를 한눈에 볼 수 있도록하여 보다 쉽고 빠르게 업무 진행을 할 수 있게 합니다.

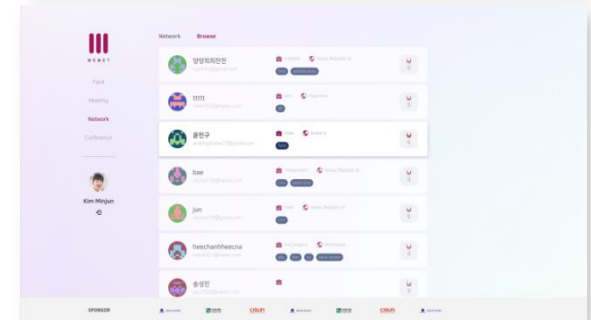
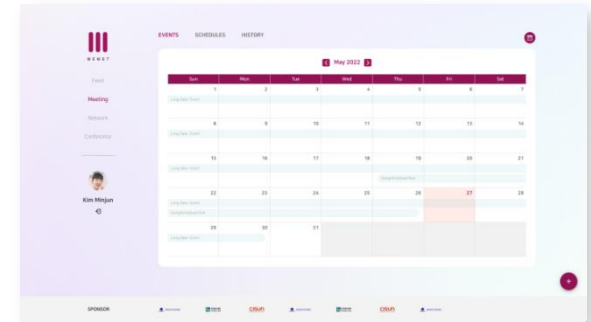
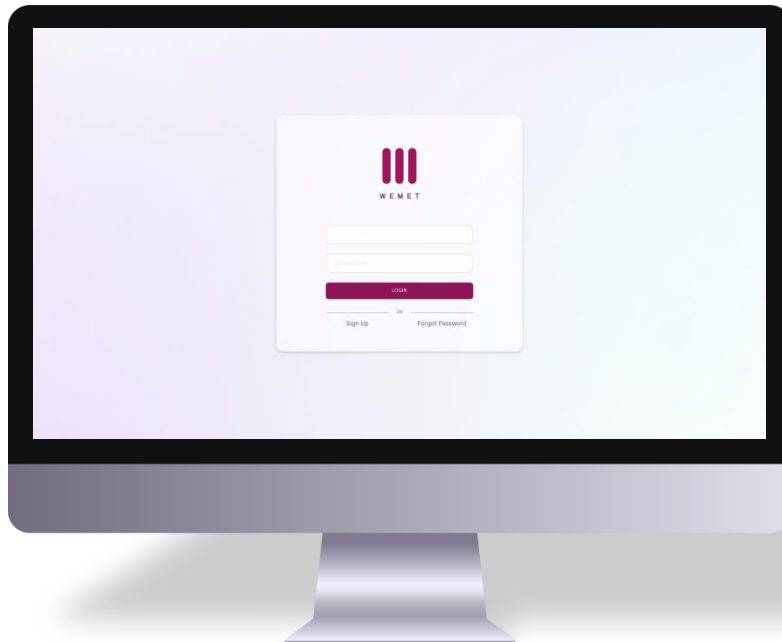

| 글로벌 변리사(특허) 커넥션 플랫폼 2/2 (S/W)

- 글로벌 변리사/변호사/담당 분야 관리
- 컨퍼런스 및 미팅 행사 부킹 관리
- 미팅 결과 SNS 피드 정보에 따라 지능형 관심분야 매칭 시스템

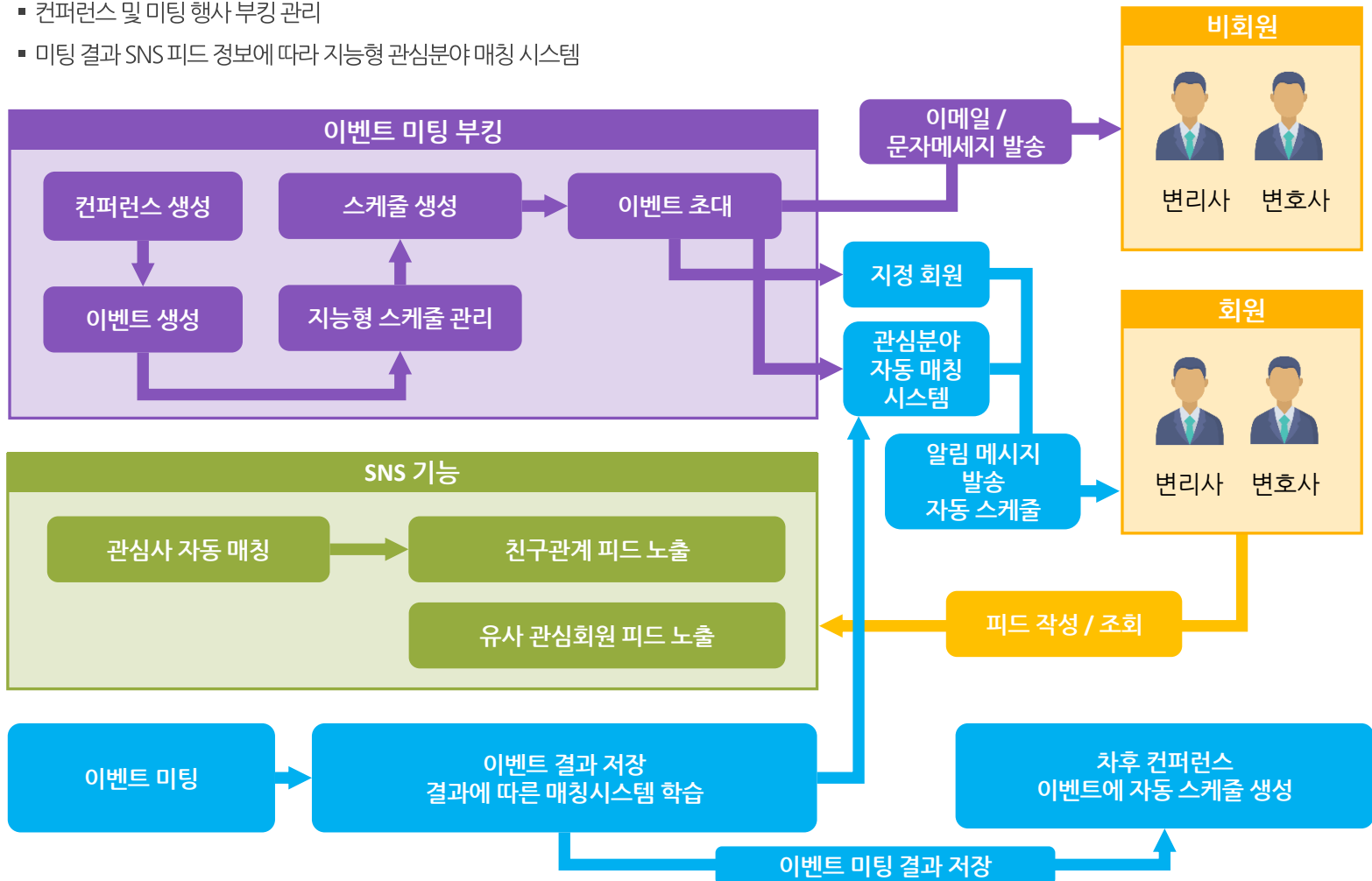

LG U+, KT - 클로봇 1/2 (H/W, S/W)

- 환경오염에 대한 민원 발생 및 처리와 환경오염 예방을 위한 데이터 축적과 상황 통제 필요성 인식
- 로봇을 통해 상황 제어 및 환경데이터 축적하여 주변상황을 관측, 관제합니다.
- 5G MEC (모바일엣지컴퓨팅) 기반으로 클라우드 원격 관제합니다.
- IoT와 M2M 연동을 통해 감시지역 등록과 스케줄링에 따른 실시간 환경 감시 서비스 제공

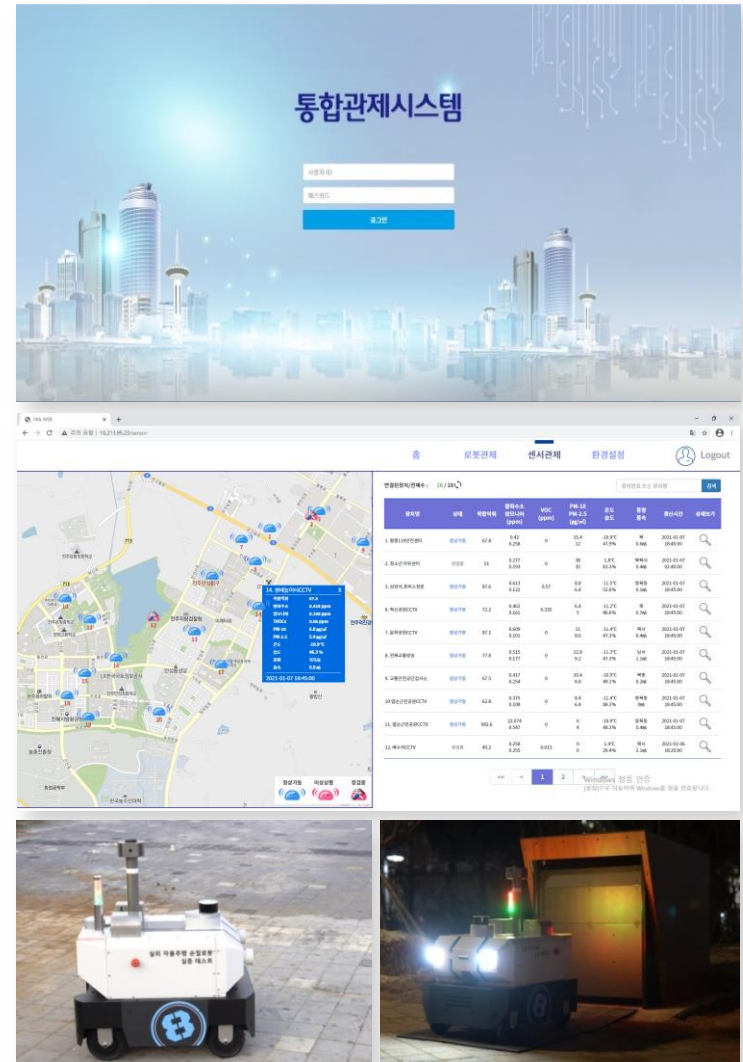

LG U+, KT - 클로봇 2/2 (H/W, S/W)

▪ 로봇 제어

- 주변 환경 정보 수집, 위험 판단
- 영상처리, 지도/위치 측위 매칭

▪ 실시간 관제

- 실시간 환경 / 영상 관제
- 주행 경로 설정 / 관제 스케줄 관리

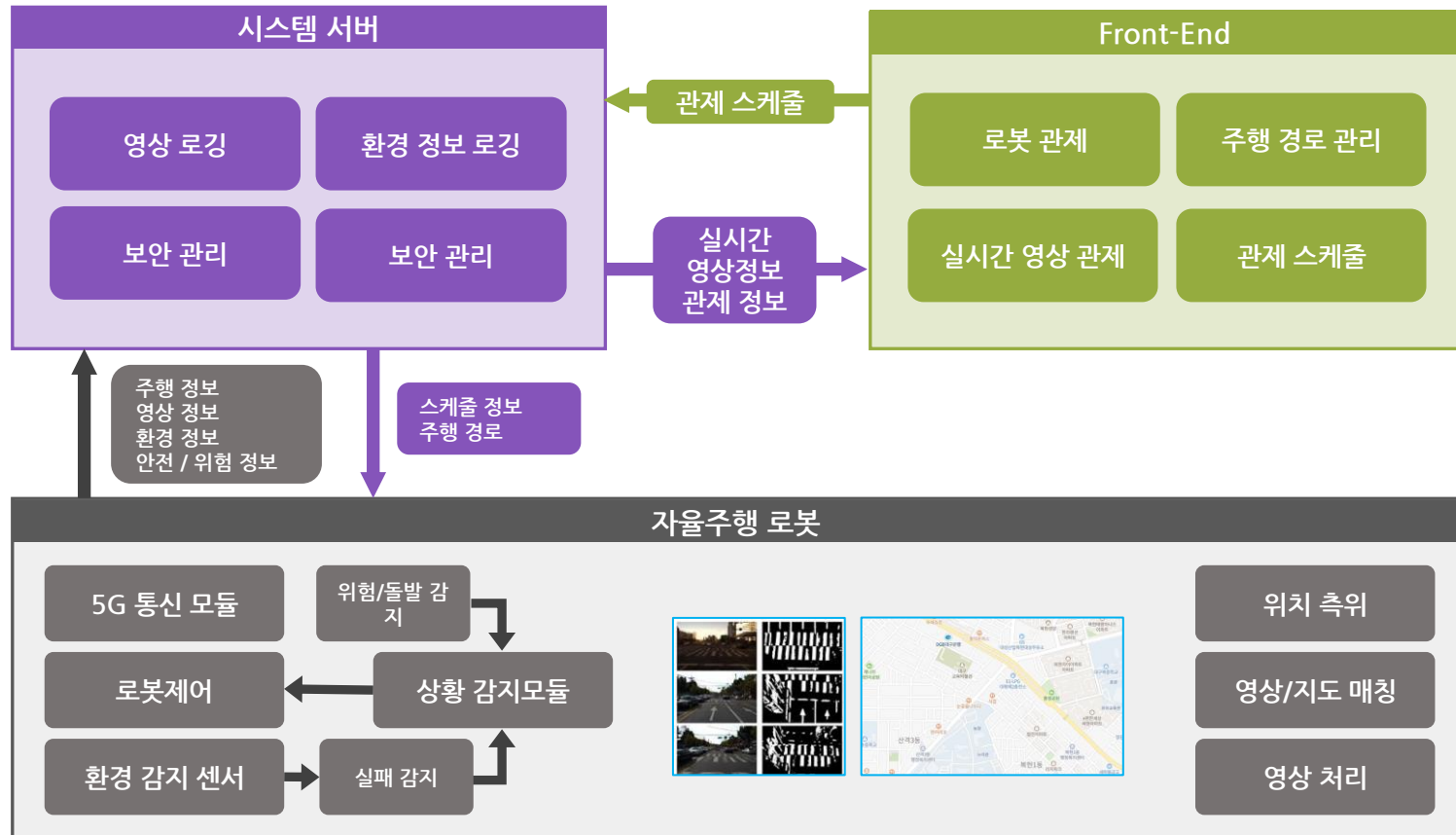

| K Car, SK렌트카, 도이치모터스 등 자동차 포토존 3D 자동 촬영 통합 시스템 1/2 (H/W, S/W)

- 고해상도 카메라가 360도에서 자동차 외형의 연속 사진을 찍고 대화형 3D 반구형 보기를 생성하여 입체적인 이미지를 형성합니다.
- 판매 웹사이트 내에서 자동차를 360도 회전하며 실제 모습을 확인할 수 있습니다.
- 별도 입력된 정보가 있는 TAG 위치에 상세 설명을 보여주는 Tooltip을 생성합니다.
- 화면 확대, 축소, 위치 이동 등의 기능을 제공합니다.

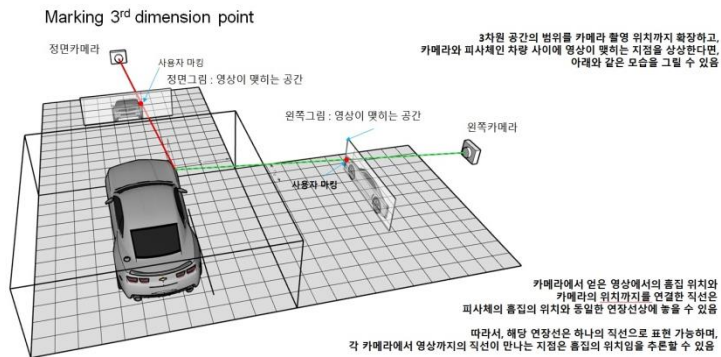
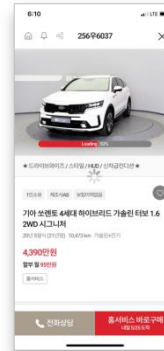

| K Car, SK렌트카, 도이치모터스 등 자동차 포토존 3D 자동 촬영 통합 시스템 2/2 (H/W, S/W)

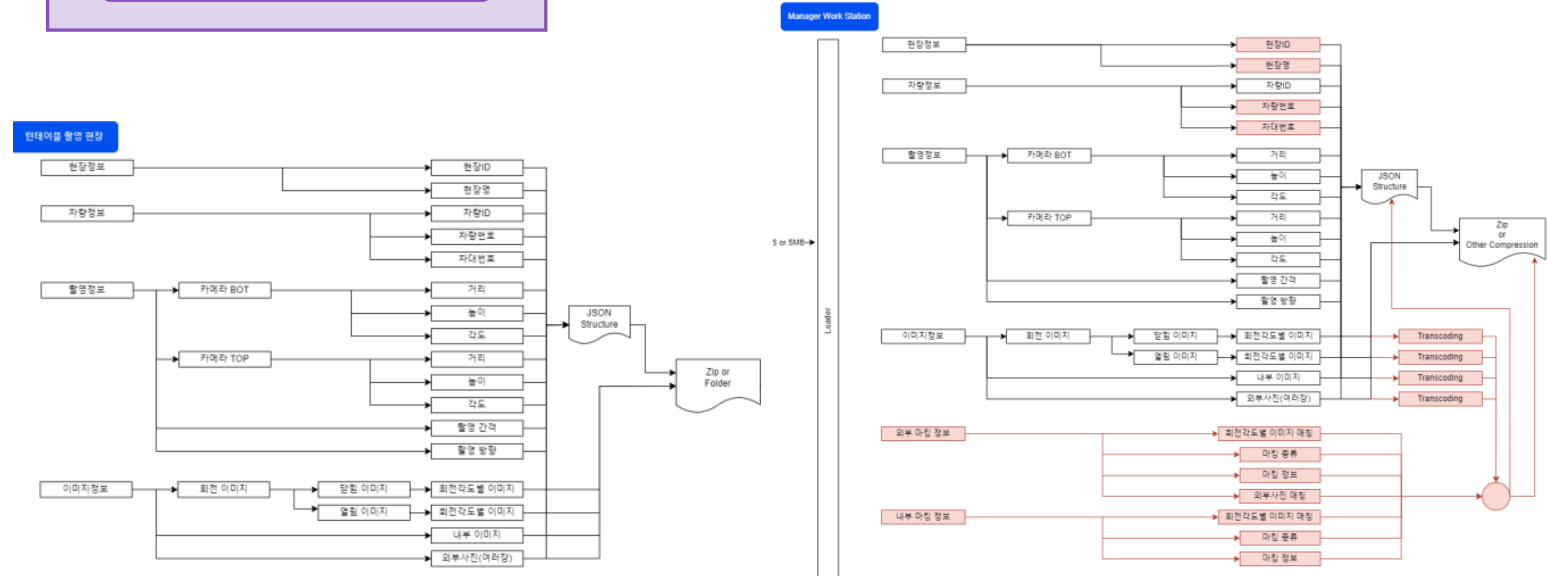
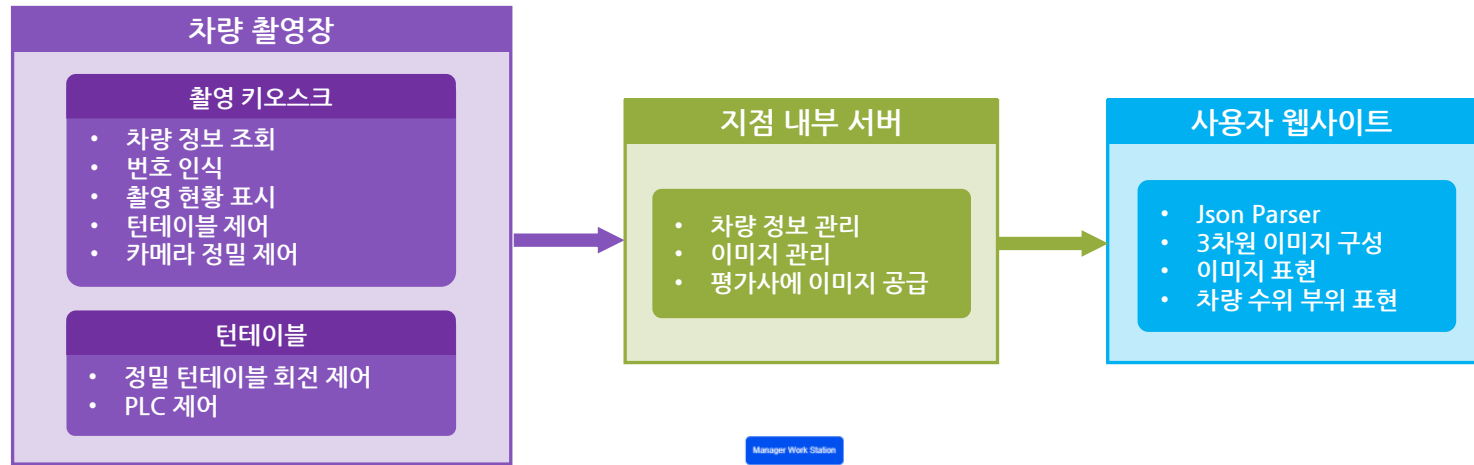

| 액션커멘드, 콘텐츠 원격 자동 업데이터 1/2 (H/W, S/W)

- 로봇을 통해 아동들의 흥미유발과 접근성 상승을 통한 자발적 학습능력 향상
- 활동 감지 및 터치 센서를 통해 아동 안전학습 및 언어학습 실천
- 아동 행동패턴을 활용한 최적화된 정보 서비스 제공 (화장실 이용횟수, 이용시간대, 흥미요소(시소, 그네, 미끄럼틀) 등)
- 관리자모드 내 게임 콘텐츠 관리, 연령대별 관리, 성별 관리, 스케줄 관리, 단말 위치 정보 전송 등 다양한 기능을 제공합니다.

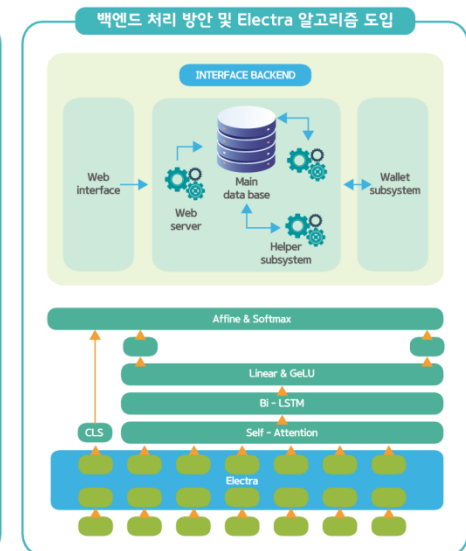
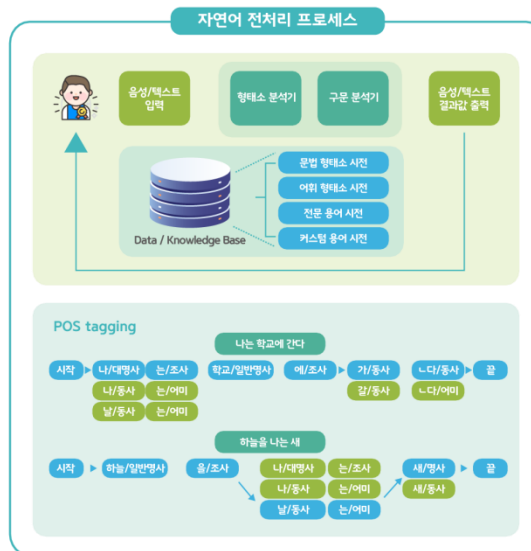
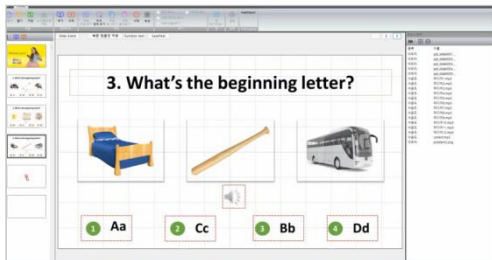
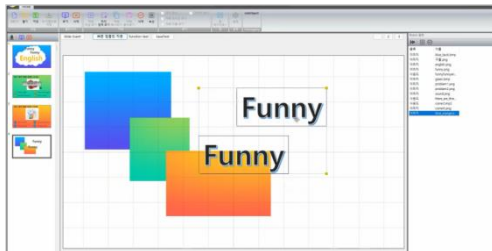

| 액션커맨드, 콘텐츠 원격 자동 업데이터 2/2 (H/W, S/W)

- 콘텐츠 제작 툴 (파워포인트 유사 / 윈도우 구동)
- 로봇 제어
 - 영상처리 / 주행 제어 / 암, 헤더 제어 / LED 제어
 - 영상 / 음성 콘텐츠 출력
- 콘텐츠 서버
 - 콘텐츠 배포 / 라이선스 제어
 - 콘텐츠 결제 / 수익 배분 제어

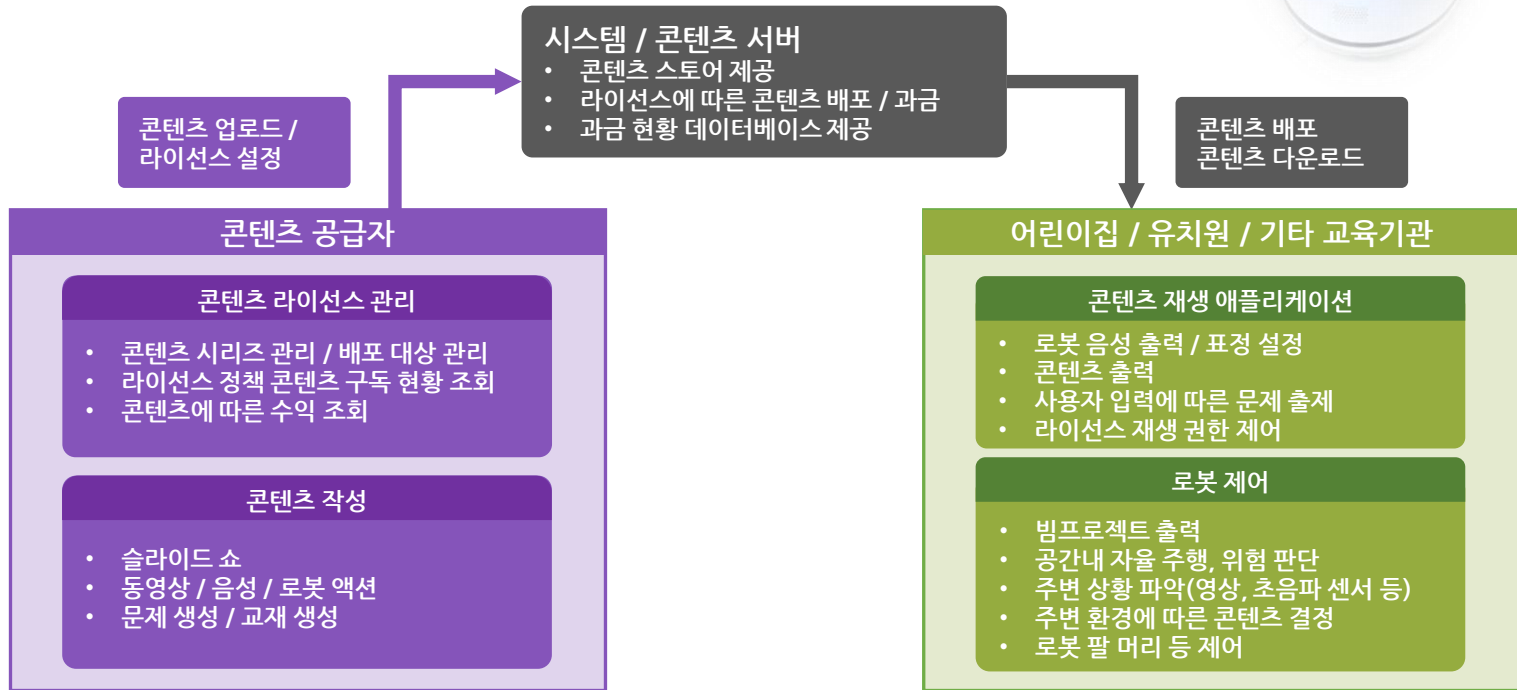

| 전장 개발 참여 프로젝트

1

SL SBCM (Side Body Control Module) 기능모델 개발

- AUTOSAR 기반 개발 및 MATLAB을 이용한 Application Software 설계
- 차종 양산에 맞춘 양상 대응

2

SL 통합 비기능 개발

- AUTOSAR 플랫폼기반 비기능 SW& 설계 개발
- AUTOSAR 비기능부분 및 기능부분 통합 작업
- 차종 양산에 맞춘 검증 및 이슈 대응

3

AUTOSAR 통합 자동화 플랫폼 개발

- ECU기능에 필요한 모듈 개발을 기반으로 통합
- AUTOSAR 플랫폼기반 통합

4

J-S Tech ASW 개발

- Non AUTOSAR 기반의 공조제어기를 AUTOSAR로 변환
- AUTOSAR ASW영역 아키텍처 디자인 & 설계
- SW Test / 검증 / 이슈 대응

5

LG VS Honda, Toyota, BMW 제어기 개발

- Diagnostic Audio / Video Management
- UART/SPI device driver
- CAN Simulator
- MCU Mail-Box Protocol 개발

6

LG VS AVN/Cluster ECU 개발

- AP Simulation용 UART 프로토콜 개발
- SPI Serializer Interface 개발
- CAN Simulator

7

LG VS 전동화 제어기 개발

- SWP 통합 / 검증 / 배포
- MCAL 배포

8

Tyco AMP BCU Test PC Simulator 개발

- BCU제어 (CAN,LIN,K-Line 개발
- Test Simulator 개발
- IPS 릴레이 보드 개발

순번	사업명	사업기간	비고
1	23년 해외 지도변환기 유지보수(센터맵)	2023.01.02 ~	
2	23년도 교통 분석 시스템 운영 사업	2023.01.01 ~	
3	23년도 교통분석시스템 유관 상황판 운영 사업	2023.01.01 ~	
4	SWP 통합배포 서버시스템 아키텍처설계	2022.11.01 ~ 2023.04.30	
5	22년 중국 고급형 5세대 OEM 내비 SW개발	2022.05.01 ~	
6	22년 일원화HMI 개발 유지보수	2022.05.01 ~	
7	22, 23년 OEM 빌드배포	2022.05.01 ~	
8	동남아 GIS센터 인터페이스 구축 및 미들웨어 양산개발	2022.05.24 ~ 2022.12.31	
9	22년 호주 GIS 센터 경로탐색 분석시스템 운영	2022.05.20 ~2022.12.31	
10	22년 호주 GIS센터경로탐색 성능개선, MW 및 INTERFACE 운영	2022.05.20 ~ 2022.12.31	
11	22년 전지역 EngineApp 개발 및 유지보수	2022.05.01 ~2022.12.31	
12	21년 국내 OEM NAVI SW개발 추가	2022.02.01 ~2022.12.31	
13	22년 위치기반 커넥티비티 서비스_22년 상황판 운영유지보수	2022.01.01 ~2022.12.31	

순번	사업명	사업기간	비고
14	22년 국내 GIS 센터 경로탐색 분석시스템 운영_추가	2022.04.01 ~2022.12.31	
15	센터 경로탐색 성능 개선 MW 및 INTERFACE 운영	2022.01.01 ~2022.12.31	
16	22년 지도변환기 유지보수- 해외C(센터맵)	2022.01.03 ~2022.12.31	
17	22년 인도 GIS 센터 경로탐색 분석시스템 운영	2022.01.01 ~ 2022.12.31	
18	22년 유럽 GIS 센터 경로탐색 분석시스템 운영	2022.01.01 ~2022.12.31	
19	22년 북미 GIS 센터 경로탐색 분석시스템 운영	2022.01.01 ~2022.12.31	
20	22년 국내 GIS 센터 경로탐색 분석시스템 운영	2022.01.01 ~2022.12.31	
21	고6기반 최적화 플랫폼(CCNC)유럽러시아 지도데이터 변환 및 검수	2021.12.16 ~ 2022.12.31	
22	호주GIS센터 경로탐색 분석시스템 개발	2021.10.11 ~ 2022.04.30	
23	호주 GIS센터 인터페이스 구축 및 미들웨어 개발	2021.09.27 ~2022.04.30	
24	21년 북미,유럽 GIS센터 경로탐색 분석시스템 추가 개선개발 운영	2021.10.05 ~ 2021.12.31	
25	동남아 GIS센터 인터페이스 구축 및 미들웨어 개발	2021.09.27 ~ 2022.03.31	
26	일본브라질중동 GIS센터 인터페이스 구축 및 미들웨어 개발	2021.09.27 ~ 2022.07.31	

순번	사업명	사업기간	비고
27	일본중동브라질 GIS센터 선행개발-경로탐색센터맵 개발	2021.09.14 ~ 2022.08.31	
28	OEM 센터 경로탐색 오류 분석 및 대응	2021.08.01 ~ 2021.12.31	
29	21년 표준형 5세대 와이드_일본_HMI 외주 3차 개발	2021.06.01 ~ 2022.01.31	
30	21년 표준형 5세대 와이드_인도_HMI 외주 3차 개발	2021.06.01 ~ 2022.01.31	
31	호주,중동 표5 유지보수 개발	2021.05.01 ~ 2021.07.31	
32	중국 고급형 5세대 NAVI.SW 개발	2021.05.01 ~ 2022.04.30	
33	일원화-HMI 개발	2021.05.01 ~ 2022.04.30	
34	CONA+EXSL_일원화_HMI 외주 3차 개발	2021.05.01 ~ 2021.11.30	
35	21년 전지역 전플랫폼 ENGINEAPP 개발 연간계약	2021.05.01 ~ 2022.04.30	
36	21년 북미 표5W 유지보수 개발	2021.05.01 ~ 2021.12.31	
37	21년 국내OEM NAVI SW개발	2021.05.01 ~ 2021.12.31	
38	21,22년 OEM 빌드배포 업무	2021.05.01 ~ 2022.04.30	

순번	사업명	사업기간	비고
1	SL 통합 비기능 개발	2023.05.16 ~	SL
2	JS TECH ASW 컨설팅	2023.04.20 ~	JS TECH
3	클로봇 치과 진료안내서비스(코디봇) 개발	2023.04.01 ~	클로봇
4	SL SBCM 제어기 SW 개발	2022.12.01 ~	SL
5	WIFI Power Outlet 개발	2022.12.12 ~ 2023.03.31	삼진
6	ETRI 재난경보 연동성 확대 과제	2022.07.28 ~ 2022.11.30	ETRI
7	클로봇 안내로봇 구현을 위한 안드로이드 기반 UI 개발	2022.05.16 ~ 2022.12.15	LGU+
8	KT 2022년 글로벌 멀티서비스 로봇 MW system Core 개발	2022.04.18 ~ 2022.11.30	KT
9	정우하이텍 스마트 팩토리용 21.5인치 F/W 개발	2022.06.23 ~ 2022.12.11	정우하이텍
10	이앤알 활선경보기 웹 개발	2022.05.01 ~ 2023.01.06	ENR
11	롯데렌탈 B2B 온라인 채널 개발	2021.06.01 ~ 2021.09.30	롯데렌탈
12	AJ 셀카 실내촬영 솔루션 개발 및 운영	2020.04.01 ~ 2020.08.31	AJ셀카

순번	사업명	사업기간	비고
13	전주 시청 대기 환경 모니터링 통합 관제 개발	2020.05.05 ~ 2021.04.05	전주시청
14	SK 증권 사내방송 시스템 구축 (IoT 플랫폼 활용) 및 운영	2019.04.15 ~ 2020.05.06	SK 텔링크
15	SK 렌터카 3D 포토존 촬영 솔루션 구축	2018.10.01 ~ 2019.08.30	SK 네트워크
16	K Car 3D 포토존 촬영 솔루션 구축	2018.10.01 ~ 2019.08.30	KCAR
17	SK텔레콤 도난방지센서 ‘스마트트래커’ 개발 후 양산/ 납품	2018.05.01 ~ 2019.04.31	SK 텔레콤
18	K Car 경매용 장비 제작 및 교육용 미러링 시스템 개발	2017.06.01 ~ 2017.09.30	KCAR
19	홈플러스 및 롯데마트 매장 광고 시스템 구축 (IoT 플랫폼 활용)	2017.06.01 ~ 2017.03.30	이노빌드
20	서울버스TV 광고 시스템 구축 (IoT플랫폼 활용)	2017.10.11 ~ 2018.03.30	YAPTV
21	갤럭시 6, 6 Edge 용 Mac OS용 Theme Editor 개발	2015.03.13 ~ 2015.09.30	삼성전자
22	SM-V101F유럽파생/CIS/ 서남아/ 중아향 Nucleus 기반 Web UI S/W	2014.06.03 ~ 2014.12.30	삼성전자
23	Android 과제 3rd Party Application/ GMS 개발 지원	2013.04.24 ~ 2014.06.30	삼성전자
24	S-Note 3.0 ~ 4.0 Application 개발 외 다수 모델 지원 (34개과제 대응)	2012.12.22 ~ 2014.10.30	삼성전자

인증 현황

1. 기업부설연구소 인증서
2. 2016년 창업 우수기업 대구 시장 표창
3. 벤처기업 확인서
4. VOISO 4.0 시스템 관련 특허증

| 기업부설연구소 인증서



| 2016년 창업 우수 기업 대구 시장 표창



| 벤처기업 확인서

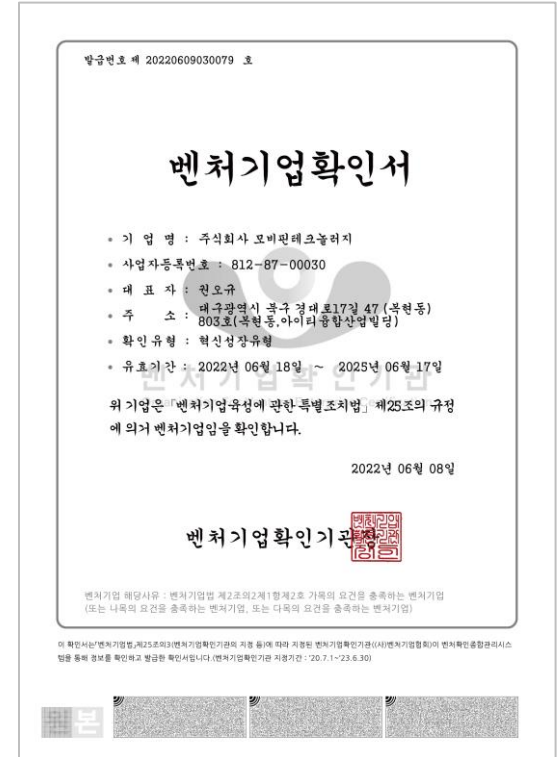

| VOISO 4.0 시스템 관련 특허증



협력사 현황

HYUNDAI
AutoEver

현대오토에버 (주)

 **LG전자**

LG전자 (주)

 **K Car**

케이카 (주)

 **SK 증권**

SK증권 (주)



한국버스방송 (주)

UnitronIS

(주) 유니트론아이에스

INNOVEX

(주) 이노벅스



(주) 보고와이즈

Lowasis

(주) 로와시스



(주) 클로봇



(주) 네오넥스소프트

Unitrontech

(주) 유니트론텍

ESTLA

(주) 이스트라

SL Corporation

(주) SL

SAMJIN

(주) 삼진



(주) 제이에스테크

 **SK 네트워크**

SK네트워크(주)



감사합니다